

Termoregolatore Digitale VTF (12 V dc) (F208B0063) VELP



Codice Articolo: 22.7880.88

Breve descrizione del prodotto:

Termoregolatore Digitale VTF (12 V dc) VELP

Informazioni aggiuntive:

- Campo di temperatura (° C): da -10 a +300
- Classe di protezione: IP 54
- Dimensioni esterne (LxPxH mm): 75x120x145
- Peso (kg): 0,3
- Precisione (° C): $\pm 0,5$
- Risoluzione (° C): 0,2

Descrizione

Accuratezza della Temperatura



Il termoregolatore VTF può essere utilizzato in molteplici applicazioni dove sia richiesta **precisione, affidabilità e flessibilità** di utilizzo, in quanto è dotato dell'innovativa Tecnologia **FUZZY LOGIC**, la quale permette di adattare automaticamente la termoregolazione a differenti situazioni, come potenza, carico e dispersioni termiche.

La sonda altamente sensibile offre **prestazioni d'avanguardia** nel controllo della temperatura: consente un migliore allineamento con la temperatura di set point (**accuratezza di ± 0.5 °C**) e un minore "overshoot" iniziale (discrepanza iniziale con la temperatura impostata).

Sistema di Fissaggio Esclusivo

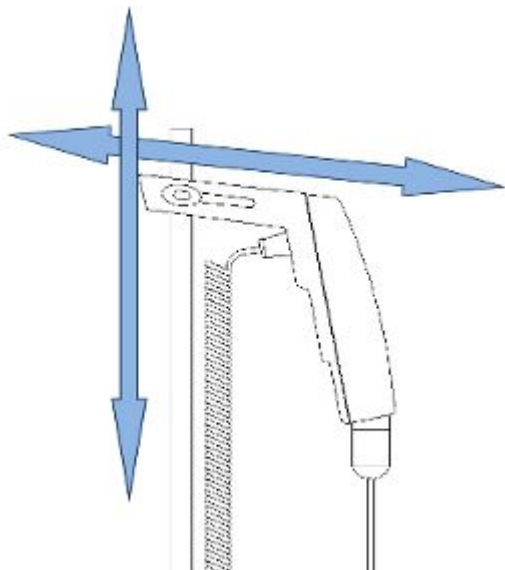

VTF è dotato di un **esclusivo ed innovativo sistema di fissaggio** integrato che facilita il posizionamento della sonda Pt100 all'interno dei più comuni becher.



I due morsetti laterali permettono la regolazione in altezza del VTF, mentre il sistema a frizione assicura la sua movimentazione sul piano orizzontale.

Nessun sistema risulterà altrettanto comodo!



Timer Digitale Integrato



Un'altra esclusiva caratteristica del VTF è il **timer integrato**. È infatti possibile selezionare fino ad un **tempo massimo di 24 ore e 59 minuti**, mentre allo scadere del conto alla rovescia lo strumento provvederà allo **spegnimento automatico** della termoregolazione. La modalità timer è riconoscibile dal lampeggio alternato delle 2 frecce sulla parte sinistra del display.

	Codice	VARIANTI Articolo
	23.9584.99	Pinza x sonda (A00000280) VELP
	23.7616.99	Cavo di prolunga sonda 1m (A00000002) VELP
	23.7617.99	Sonda in vetro x VTF (A00000003) VELP

Accessori

	Codice	ACCESSORI Articolo
	23.9584.99	Pinza x sonda (A00000280) VELP
	23.7616.99	Cavo di prolunga sonda 1m (A00000002) VELP
	23.7617.99	Sonda in vetro x VTF (A00000003) VELP
	23.0005.88	Asta di supporto (A00001069) VELP

Download

[Brochure](#)



Manuale d'uso



Certificati

